

RD 40203 | RD 45203  
RD 20203 | RD 25203

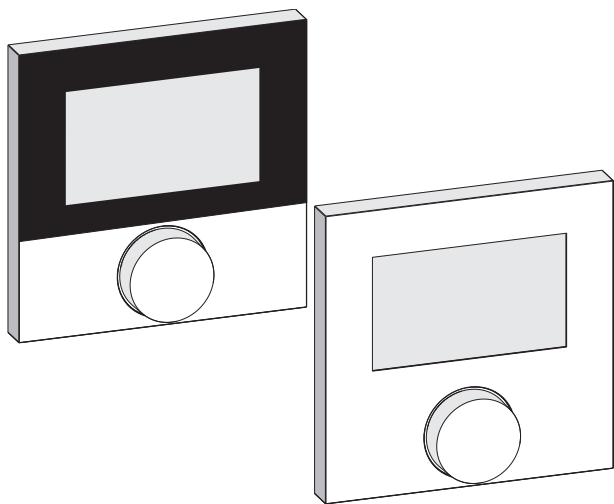

DEU

ENG

FRA

NDL

ITA

ESP



# Inhoud

	<b>1 In verband met deze handleiding.....</b>	<b>77</b>
	1.1 Geldigheid, bewaring en verder geven van de handleiding	77
	1.2 Symbolen	77
	<b>2 Veiligheid.....</b>	<b>78</b>
	2.1 Doelgericht gebruik	78
	2.2 Algemene veiligheidsinstructies	78
	<b>3 Toesteloverzicht.....</b>	<b>80</b>
	<b>4 Bediening.....</b>	<b>81</b>
DEU	4.1 Instellen van de streef temperatuur	81
	4.2 Navigatie en instellingen	81
	4.2.1 Menu Life-Style-functies	83
ENG	4.2.2 Menu instellingen	87
	4.2.3 Menu service	93
FRA	<b>5 Comfort- en beveiligingsfuncties.....</b>	<b>96</b>
NDL	5.1 Comfortfuncties	96
	5.1.1 Smart Start/Smart Stop-functie	96
	5.1.2 Change Over verwarmen/koelen	96
ITA	5.1.3 Beperkte modus	97
ESP	5.2 Beveiligingsfuncties	98
	5.2.1 Ventielbeschermingsfunctie	98
	5.2.2 Vorstbeschermingsfunctie	98
	5.2.3 Dauwpuntdetectie (enkel RD x5203-60)	98
	<b>6 Onderhoud.....</b>	<b>99</b>
	6.1 Foutverhelping einiging	99
	6.2 Reiniging	99

# 1 In verband met deze handleiding

## 1.1 Geldigheid, bewaring en verder geven van de handleiding

Deze handleiding geldt voor de kamertemperatuurregelaar van de types

- RD 40203-10 – Standard 24 V,
- RD 20203-10 – Standard 230 V,
- RD 45203-40 – Komfort 24 V,
- RD 25203-40 – Komfort 230 V,
- RD 45203-60 – Control 24 V,
- RD 25203-60 – Control 230 V.

De handleiding bevat informatie, die voor de bediening van de toestellen noodzakelijk is. Om verschillen tussen de afzonderlijke types voor te stellen, worden de kamertemperatuurregelaars als „Standard“, „Komfort“ en „Control“ gekenmerkt. Vooraleer met de toestellen gewerkt wordt dient deze handleiding volledig en grondig gelezen te worden. De handleiding dient bewaard en aan de volgende gebruiker doorgegeven te worden. Een inzien en het downloaden van deze handleiding en de bijhorende installatie-handleiding is onder [www.ezr-home.de](http://www.ezr-home.de) mogelijk.

## 1.2 Symbolen

Volgende symbolen worden in deze handleiding gebruikt:



**Gevaartekens:** Kenmerkt een gevaar



**Informatie:** Kenmerkt een belangrijke of nuttige informatie

- Actieve handeling van een gebruiker
- ✓ Resultaat dat volgt uit een handeling
- Opsomming zonder vaste volgorde
- 1., 2. Opsomming met vaste volgorde

DEU

ENG

FRA

NDL

ITA

ESP

## 2 Veiligheid

### 2.1 Doelgericht gebruik

De kamertemperatuurregelaar stuurt direct of via een aansluitende aangesloten thermische actuators in een afzonderlijk kamerregelingssysteem. Al naargelang de uitvoering is hij voor 24 V- of 230 V-componenten geschikt. Het toestel dient voor

- vaste installatie,
- de registratie van de reële temperatuur (kamertemperatuur),
- het instellen van de streef temperatuur (comfortabele temperatuur),
- de regeling van de reële temperatuur door aansturing van actuators in het verwarmings- (Standard) of verwarmings-/koelbedrijf (Komfort, Control) in een aangesloten bereik,
- de aansluiting van een externe sensor (Control).

DEU

ENG

FRA

NDL

ITA

ESP

Elk ander gebruik, wijzigingen en ombouwen zijn uitdrukkelijk verboden en leiden tot gevaren, waarvoor de fabrikant geen aansprakelijkheid aanvaardt.

### 2.2 Algemene veiligheidsinstructies

Voor het vermijden van ongevallen met persoonlijk letsel en materiele schade dienen alle veiligheidsaanwijzingen in deze handleiding nageleefd te worden.

- Het openen van het toestel is enkel door een gemachtigde vakman in spanningsvrije toestand toegelaten.
- Voor het openen netspanning uitschakelen en tegen onvoorzien opnieuw inschakelen beveiligen.
- Het toestel enkel in technisch rimpelloze toestand gebruiken.
- De vermogensgrenzen van het toestel en omgevingsvoorwaarden aanhouden.

- Er mogen geen personen (inclusief kinderen) met beperkte fysieke, sensorische of geestelijke vaardigheden, ontbrekende ervaring of onvoldoende kennis dit toestel gebruiken of eraan werken. Eventueel dient op deze personen toezicht uitgeoefend te worden door een voor de veiligheid verantwoordelijke persoon of door deze persoon aanwijzingen gegeven te worden, hoe het product dient gebruikt te worden.
- Zich ervan verzekeren, dat geen kinderen met het product spelen. Eventueel toezicht houden op kinderen.
- Ingeval van nood, de volledige afzonderlijke kamerregling spanningsvrij schakelen.

DEU

ENG

FRA

NDL

ITA

ESP

### 3 Toesteloverzicht

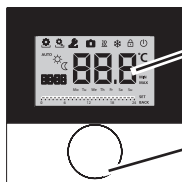

Display

Draaiknop met draai-druk-mechanisme en fijne rastering

Kamertemperatuurregelaar				
Type	Symbol	Betekenis	Symbol	Betekenis
Standard Komfort Control		Menu Life-Style-functies	°C	Temperatuureenheid
		Menu instellingen	88.8	Streef-/reële temp.
		Verwarmen	MIN	Min. temperatuur
		Blokkeereenheid	MAX	Max. temperatuur
		Uitschakelen	SET	Invoeren/bevestigen
	<b>AUTO</b>	Automatisch bedrijf	CL	Correctie reële temperatuurmeting
		Dagbedrijf	BACK	Terug
		Nachtbedrijf		
		Menu service	LED	Displayverlichting
		Koelen	USER-PS	Fabrieksinstellingen
		Vakantiefunctie	CLo	Tijdsaangiften
	<b>8888</b>	Uur	Pro	Komfort-programma's
	Mo – Su	Weekdag	----	Min. vloertemperatuur instellen <sup>1</sup>
		Tijdschaal		

<sup>1</sup>Wordt aangeduid, wanneer een externe vloersensor aangemeld is.

## 4 Bediening



### WAARSCHUWING

#### Levensgevaar door inslikken!

De draaiknop is afneembaar, kinderen kunnen deze inslikken.

➤ De draaiknop niet binnen het bereik van kinderen leggen.

### 4.1 Instellen van de streeftemperatuur



Door naar rechts of links draaien van de draaiknop wordt de streeftemperatuur ingesteld. Een draaien naar links doet de temperatuur dalen, naar rechts stijgt deze.



#### Kamertemperatuurregelaars Komfort en Control

Voor het dag- en nachtbedrijf kunnen comforttemperaturen opgeslagen worden. Een manuele of automatische wissel tussen de bedrijfsmodi dag- en nachtbedrijf, regelt op de opgeslagen temperatuur. Onafhankelijk van de actieve bedrijfsmodus kan de streeftemperatuur via de draaiknop gewijzigd worden. Verdere informatie is bevat in het hoofdstuk *Menu Life-Style-functies*.

DEU

ENG

FRA

NDL

ITA

ESP

### 4.2 Navigatie en instellingen

De navigatie en instelling van de kamertemperatuurregelaar gebeuren via de draaiknop:



Door indrukken van de draaiknop worden menu's opgeroepen, functies geactiveerd resp. gedeactiveerd en voorgenoemen instellingen overgenomen.



Door te draaien aan de draaiknop gebeuren instellingen alsook de menu- en functieselectie.

Voor de navigatie en instellingen staan een basisniveau en verschillende menu's ter beschikking:

### Basisniveau

Alle kamertemperatuurregelaars tonen in het basisniveau de huidige reële temperatuur en actieve functies. De Control bezit bijkomend een uurfunctie.

### Menuselectie

De ter beschikking staande menu's richten zich volgens de uitvoering van de kamertemperatuurregelaars.

DEU



#### **Life-Style-functies (Standard, Komfort, Control)**

Bevat alle belangrijke basisfuncties.

ENG

FRA



#### **Instellingen (Standard, Komfort, Control)**

Bevat meer uitgebreide functies en talrijke instelmogelijkheden.

NDL

ITA



#### **Service (Komfort, Control)**

Bevat verschillende systeemp parameters. Een optimale afstemming van de totale installatie kan door overeenkomstige instellingen gebeuren.

ESP



#### **Terug**

Verlaat de menuselectie en keert terug naar het basisniveau.



- Een geselecteerd menu resp. een geselecteerde functie wordt via een knipperend symbool voorgesteld.
- Gebeurt geen verdere bediening, keert de aanduiding na 5 sec. terug naar het basisniveau.



### 4.2.1 Menu Life-Style-functies

In dit menu worden de Life-Style-functies ingesteld. Afhankelijk van de uitvoering van de kamertemperatuurregelaars, staan de in de grafiek opgesomde instellingen ter beschikking. Verdere informatie kan u vinden op de volgende pagina's.



- Bij de selectie van een bedrijfsmodus (dag-, nacht-, automatische bedrijfsmodus) kunnen enkel de inactieve geselecteerd worden.
- Gebeurt geen verdere bediening, keert de aanduiding na max. 30 sec. terug naar het basisniveau.

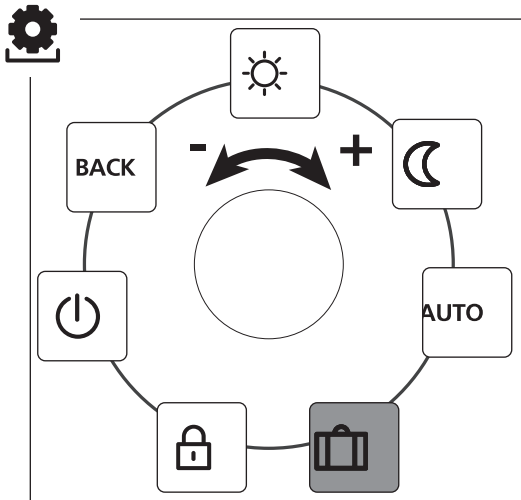

- Standard, Komfort en Control
- Enkel Control

DEU

ENG

FRA

NDL

ITA

ESP

- De menuselectie door indrukken oproepen.
- Het menu *Life-Style-functies* selecteren.
- Door opnieuw indrukken, het menu oproepen.
- De gewenste functie selecteren.

Omschrijving	Stappen
<div data-bbox="118 365 197 445"></div> <p data-bbox="215 365 350 394"><b>Dagbedrijf</b></p> <p data-bbox="118 460 232 484"><b>Standard</b> Regeling op de ingestelde streeftemperatuur.</p> <p data-bbox="118 566 335 591"><b>Komfort, Control</b> Regeling op de ingestelde <i>Comforttemperatuur</i> in het menu <i>Instellingen</i>.</p>	<ul style="list-style-type: none"> <li>➤ De selectie door indrukken bevestigen.</li> <li>✓ Het dagbedrijf is geactiveerd.</li> <li>✓ Het basisniveau wordt getoond.</li> </ul>
<div data-bbox="118 678 197 758"></div> <p data-bbox="215 678 373 707"><b>Nachtbedrijf</b></p> <p data-bbox="118 773 232 797"><b>Standard</b> Tijdens het <i>dagbedrijf</i> ingestelde streeftemperatuur wordt intern door de software met 2 °C verlaagd.</p> <div data-bbox="118 914 169 972"></div> <p data-bbox="190 918 576 1161">Bij een wijziging van de streef-temperatuur knippert het symbool . De temperatuurwijziging wordt voor het dagbedrijf overgenomen. Aansluitend berekent de software de verlaagde temperatuur voor het nachtbedrijf opnieuw.</p> <p data-bbox="118 1198 332 1223"><b>Komfort, Control</b> Regeling op de ingestelde <i>verlaagde temperatuur</i> in het menu <i>Instellingen</i>.</p>	<ul style="list-style-type: none"> <li>➤ De selectie door indrukken bevestigen.</li> <li>✓ Het nachtbedrijf is geactiveerd.</li> <li>✓ Het basisniveau wordt getoond.</li> </ul>

DEU



ENG

FRA

NDL

ITA

ESP

Omschrijving	Stappen
<p> <b>Automatische bedrijfsmodus</b></p> <p><b>Standard, Komfort</b></p> <p>Het signaal van een externe systeemklok (bv. van een kamertemperatuurregelaar Control) activeert het dag- resp. nachtbedrijf.</p> <p><b>Control</b></p> <p>Automatische temperatuurregeling volgens de <i>Komfort-programma's</i> in het menu <i>Instellingen</i>.</p>	<ul style="list-style-type: none"> <li>➤ De selectie door indrukken bevestigen.</li> <li>✓ De automatische bedrijfsmodus is geactiveerd.</li> <li>✓ Het basisniveau wordt getoond.</li> <li>✓ <b>Control:</b> Op het display wordt de tijdschaal getoond.</li> </ul>
<p> <b>Vakantiefunctie</b></p> <p>Automatisch dalen op de ingestelde <i>Vakantietemperatuur</i> in het menu <i>Instellingen</i>.</p>	<p><b>Activeren</b></p> <ul style="list-style-type: none"> <li>➤ De selectie door indrukken bevestigen.</li> <li>➤ Het aantal vakantiedagen door draaien instellen.</li> <li>➤ De invoer bevestigen.</li> <li>✓ De vakantiefunctie wordt direct geactiveerd.</li> <li>✓ Het basisniveau wordt getoond.</li> </ul> <p> Een latere wijziging van de streef temperatuur deactiveert de vakantiefunctie.</p> <p><b>Deactiveren</b></p> <ul style="list-style-type: none"> <li>➤ De bedieningsstappen onder „Activeren” naleven.</li> <li>➤ Het aantal vakantiedagen door draaien op 00 zetten.</li> </ul>

DEU







ENG

FRA

NDL

ITA

ESP

Omschrijving	Stappen
 <p><b>Bedieningsblokkering</b>                      Blokkeert de kamertemperatuurregelaar. De reële temperatuur en alle actieve functies worden verder aangeduid, de verstelling van de streef temperatuur en de bediening worden gedeactiveerd.</p>	<p><b>Activeren</b></p> <ul style="list-style-type: none"> <li>➤ De selectie door indrukken bevestigen.</li> <li>✓ De bedieningsblokkering is geactiveerd.</li> <li>✓ Het symbool  wordt getoond.</li> <li>✓ Het basisniveau wordt getoond.</li> </ul> <p><b>Deactiveren</b></p> <ul style="list-style-type: none"> <li>➤ De draaiknop gedurende &gt; 5 seconden indrukken.</li> <li>✓ Het symbool  is gedeactiveerd, de bediening is opnieuw mogelijk.</li> </ul>
 <p><b>Uitschakelen</b>                      Schakelt de kamertemperatuurregelaar uit. De temperatuurregeling wordt gedeactiveerd. De beveiligingsfuncties ventielbescherming en vorstbescherming blijven actief.</p> <p>Bij de kamertemperatuurregelaar Control worden de Komfort-programma's uit de <i>Menu instellingen</i> verder geanalyseerd. Aanwezige schakelsignalen worden via de dalingsuitgang aan aangesloten regelaars uitgegeven.</p>	<ul style="list-style-type: none"> <li>➤ De selectie door indrukken bevestigen.</li> <li>✓ Alle functies worden gedeactiveerd</li> <li>✓ Het symbool  wordt getoond.</li> <li>✓ De reële temperatuur wordt getoond.</li> </ul> <p><b>Inschakelen</b></p> <ul style="list-style-type: none"> <li>➤ De draaiknop gedurende &gt; 5 seconden indrukken.</li> <li>✓ Het basisniveau wordt getoond.</li> <li>✓ Alle actieve functies worden getoond.</li> </ul>
 <p><b>Terug</b>                      Verlaat het menu.</p>	<ul style="list-style-type: none"> <li>➤ De selectie door indrukken bevestigen.</li> <li>✓ De aanduiding bevindt zich in het basisniveau.</li> </ul>

DEU

ENG

FRA

NDL

ITA

ESP

### 4.2.2 Menu instellingen

In dit menu kunnen extra instellingen gebeuren. Afhankelijk van het type kamertemperatuurregelaar, staan de in de grafiek opgesomde instellingen ter beschikking. Verdere informatie kan u vinden op de volgende pagina's.

**i** Gebeurt geen verdere bediening, keert de aanduiding na max. 30 sec. terug naar het basisniveau.

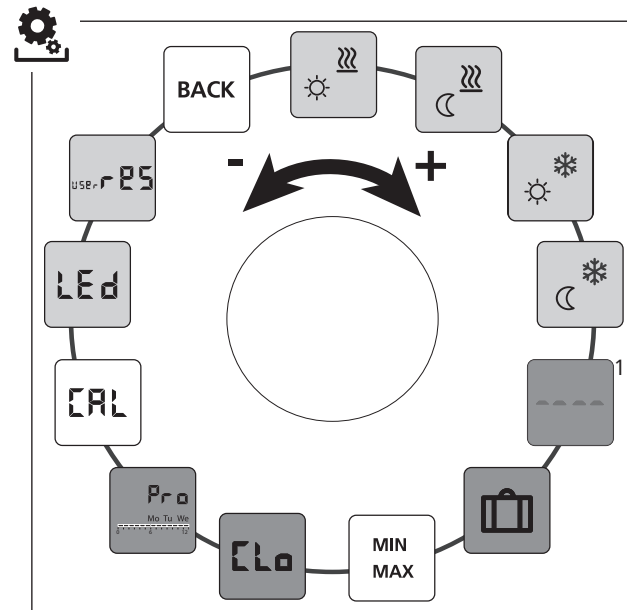





- DEU
- ENG
- FRA
- NDL
- ITA
- ESP

- Standard, Komfort en Control
- Enkel Control
- Komfort, Control

<sup>1</sup>Wordt aangeduid wanneer een externe vloersensor aangemeld is.

- De menuselectie door indrukken oproepen.
- Het menu *Instellingen* selecteren.
- Door opnieuw indrukken het menu oproepen.
- De gewenste instelling selecteren.

Omschrijving	Stappen
 <p><b>Comforttemperatuur verwarmen</b> Instellen van de streef-temperatuur voor het dagbe- drijf.</p>	<ul style="list-style-type: none"> <li>➤ De selectie door indrukken bevestigen.</li> <li>➤ De streef-temperatuur instellen.</li> <li>➤ De invoer door indrukken bevestigen.</li> <li>✓ De aanduiding bevindt zich in het menu <i>Instellingen</i>.</li> </ul>
 <p><b>Dalingstemperatuur verwarmen</b> Instellen van de streef-temperatuur voor het nacht- bedrijf.</p>	<ul style="list-style-type: none"> <li>➤ De selectie door indrukken bevestigen.</li> <li>➤ De streef-temperatuur instellen.</li> <li>➤ De invoer bevestigen.</li> <li>✓ De aanduiding bevindt zich in het menu <i>Instellingen</i>.</li> </ul>
 <p><b>Comforttemperatuur koelen</b> Instellen van de streef-temperatuur voor het dagbe- drijf</p>	<ul style="list-style-type: none"> <li>➤ De selectie door indrukken bevestigen.</li> <li>➤ De streef-temperatuur instellen.</li> <li>➤ De invoer bevestigen.</li> <li>✓ De aanduiding bevindt zich in het menu <i>Instellingen</i>.</li> </ul>
 <p><b>Dalingstemperatuur koelen</b> Instellen van de streef-temperatuur voor het nachtbedrijf.</p>	<ul style="list-style-type: none"> <li>➤ De selectie door indrukken bevestigen.</li> <li>➤ De streef-temperatuur instellen.</li> <li>➤ De invoer bevestigen.</li> <li>✓ De aanduiding bevindt zich in het menu <i>Instellingen</i>.</li> </ul>

DEU





ENG

FRA

NDL

ITA

ESP

Omschrijving	Stappen
 <p><b>Externe vloersensor</b> Instellen van de minimale vloertemperatuur.</p> <p> Deze functie wordt getoond wanneer in het menu <i>Service</i> onder parameter 040 van de aansluiting van een externe vloersensor aangegeven is.</p>	<ul style="list-style-type: none"> <li>➤ De selectie door indrukken bevestigen.</li> <li>➤ De instelling uitvoeren.</li> <li>➤ De invoer bevestigen.</li> <li>✓ De aanduiding knippert en bevindt zich in het menu <i>Instellingen</i>.</li> </ul>
 <p><b>Vakantietemperatuur</b> Instellen van de streef-temperatuur voor de <i>Vakantiefunctie</i> in het menu <i>Life-Style-functies</i>.</p>	<ul style="list-style-type: none"> <li>➤ De selectie door indrukken bevestigen.</li> <li>➤ De streef-temperatuur instellen.</li> <li>➤ De invoer bevestigen.</li> <li>✓ De aanduiding bevindt zich in het menu <i>Instellingen</i>.</li> </ul>
 <p><b>Temperatuurbegrenzing</b> Instellen van de minimaal en maximaal instelbare streef-temperatuur.</p>	<ul style="list-style-type: none"> <li>➤ De selectie door indrukken bevestigen.</li> <li>➤ De minimale temperatuur instellen.</li> <li>➤ De invoer bevestigen.</li> <li>➤ De maximale temperatuur instellen.</li> <li>➤ De invoer bevestigen.</li> <li>✓ De aanduiding bevindt zich in het menu <i>Instellingen</i>.</li> </ul>
 <p><b>Tijdsaangiften</b> Instellen van uur en week-dag.</p>	<ul style="list-style-type: none"> <li>➤ De selectie door indrukken bevestigen.</li> <li>➤ Het uur (uu:mm ) en de weekdag telkens door draaien instellen en door indrukken overnemen.</li> <li>✓ De aanduiding bevindt zich in het menu <i>Instellingen</i>.</li> </ul>

DEU

ENG

FRA

NDL

ITA

ESP

	Omschrijving	Stappen
		
	<p><b>Komfort-programma's</b></p>	
	<p>In de automatische bedrijfsmodus gebeurt een regeling met de schakeltijden van de Komfort-programma's:</p>	
	<ul style="list-style-type: none"> <li>• Week (Ma–Zo)</li> <li>• Weekdagen (Ma–Vr)</li> <li>• Weekend (Za–Zo)</li> <li>• Dag (Ma, Di, Wo, Do, Vr, Za, Zo)</li> </ul>	<ul style="list-style-type: none"> <li>➤ De selectie door indrukken bevestigen.</li> <li>✓ De aanduiding springt in het overzicht van de Komfort-programma's, op het display wordt „day“ aangeduid.</li> <li>➤ Een Komfort-programma uitzoeken en activeren.</li> <li>➤ Een schakeltijd (P1 tot P4) selecteren.</li> </ul>
	<p>Elke weekdag kan vier schakeltijden (P1 - P4) bevatten. Na het bereiken van de starttijd wordt op de comforttemperatuur geregeld. Buiten de schakeltijden gebeurt de regeling aan de hand van de verlagingstemperatuur. De voorgedefinieerde schakeltijden kunnen individueel aangepast worden:</p>	<ul style="list-style-type: none"> <li>➤ De start- en eindtijd telkens door draaien instellen en indrukken overnemen.</li> <li>➤ Met „BACK“ in het overzicht de Komfort-programma's wisselen.</li> <li>➤ Verdere schakeltijden instellen of met „BACK“ naar het menu <i>Instellingen</i> wisselen.</li> </ul>
	<p>Ma - Vr:                    6.00 - 8.00 uur</p>	
	<p>                                  15.00 - 22.00 uur</p>	
	<p>Za - Zo:                    8.00 - 22.00 uur</p>	
	<p> <b>Verwijderen schakeltijd</b></p>	
	<p>De start- en eindtijden dienen identisch geplaatst te worden om een schakeltijd te verwijderen (bv. P3) (zie stappen aan de rechterzijde).</p>	
	<p> • De automatische bedrijfsmodus moet geactiveerd zijn.</p>	
	<p>• In het <i>Menu Instellingen</i>, moeten de comfort- en dalingstemperaturen ingesteld zijn.</p>	

DEU

ENG



FRA

NDL

ITA

ESP



Omschrijving	Stappen
<ul style="list-style-type: none"> <li>• De huidige tijdsaangiften moeten ingesteld zijn.</li> <li>• Bevinden aangesloten kamertemperatuurregelaars zich in automatische bedrijfsmodus, gebeurt door het Komfortprogramma een wissel tussen dag- en nachtbedrijf.</li> <li>• Indien een schakeltijd geïntegreerd wordt in een bestaande schakeltijd of indien de tijden overlappen, wordt de bestaande schakeltijd verwijderd en wordt de nieuwe geactiveerd.</li> </ul>	
<div style="border: 1px solid black; padding: 5px; width: fit-content; margin-bottom: 10px;">  </div> <p><b>Temperatuurcorrectie</b>            Corrigeert een afwijkende meting van de reële temperatuur van de interne sensor met <math>\pm 2</math> °C in 0,1 °C-stappen.</p> <div style="border: 1px solid black; padding: 5px; width: fit-content; margin-bottom: 10px;">  </div> <p>Voer geen temperatuurcorrectie uit tot 2 uur na de inbedrijfstelling.</p>	<ul style="list-style-type: none"> <li>➤ De selectie door indrukken bevestigen.</li> <li>➤ De correctiewaarde instellen.</li> <li>➤ De invoer bevestigen.</li> <li>✓ De aanduiding bevindt zich in het menu <i>Instellingen</i>.</li> </ul>

DEU

ENG

FRA

NDL

ITA

ESP

Omschrijving	Stappen										
<div data-bbox="119 182 202 259" style="border: 1px solid black; padding: 5px; display: inline-block;">LED</div> <p><b>Displayverlichting</b> Stelt de helderheid van de displayverlichting in vijf trappen in:</p> <table border="0"> <tr><td>0</td><td>Uit</td></tr> <tr><td>25</td><td>Trap 1</td></tr> <tr><td>50</td><td>Trap 2</td></tr> <tr><td>75</td><td>Trap 3</td></tr> <tr><td>100</td><td>Trap 4</td></tr> </table> <div data-bbox="119 492 174 550" style="border: 1px solid black; border-radius: 50%; padding: 5px; display: inline-block; text-align: center; width: 20px; height: 20px; margin-bottom: 5px;">i</div> <p>De aanduiding van de instelling wordt door de tijdschaal signaleerd.</p>	0	Uit	25	Trap 1	50	Trap 2	75	Trap 3	100	Trap 4	<ul style="list-style-type: none"> <li>➤ De selectie door indrukken bevestigen.</li> <li>➤ De helderheid van de displayverlichting instellen.</li> <li>➤ De invoer bevestigen.</li> <li>✓ Het menu <i>Instellingen</i> wordt <i>getoond</i>.</li> </ul>
0	Uit										
25	Trap 1										
50	Trap 2										
75	Trap 3										
100	Trap 4										
<div data-bbox="119 608 202 685" style="border: 1px solid black; padding: 5px; display: inline-block;">USE  25</div> <p><b>Fabrieksinstellingen</b> Herstelt de leverttoestand. Alle voorgenomen instellingen worden teruggezet.</p>	<ul style="list-style-type: none"> <li>➤ De selectie door indrukken bevestigen.</li> <li>➤ Voor het terugzetten van de invoer „Yes“ (Ja) selecteren.</li> <li>➤ De draaiknop 5 sec. indrukken.</li> <li>✓ Er gebeurt een herstart. Aansluitend wordt het basisniveau getoond.</li> </ul> <div data-bbox="560 875 615 933" style="border: 1px solid black; border-radius: 50%; padding: 5px; display: inline-block; text-align: center; width: 20px; height: 20px; margin-bottom: 5px;">i</div> <p>De invoer „No“ (Neen) breekt de handeling af.</p>										
<div data-bbox="119 958 202 1035" style="border: 1px solid black; padding: 5px; display: inline-block;">BACK</div> <p><b>Terug</b> Verlaat het menu.</p>	<ul style="list-style-type: none"> <li>➤ De selectie door indrukken bevestigen.</li> <li>✓ Het basisniveau wordt getoond.</li> </ul>										

DEU

ENG

FRA

NDL

ITA

ESP

### 4.2.3 Menu service



#### OPGELET

#### Schade aan de installatie!

Foutieve configuraties kunnen tot defecten en schade aan de installatie leiden.

- Instellingen mogen uitsluitend door gemachtigde vakkrachten uitgevoerd worden.



#### Kamertemperatuurregelaars Komfort en Control!

Door overeenkomstige instellingen van de systeemparameters kan een optimale afstemming van de volledige installatie gebeuren. Voor het verhinderen van een foutieve configuratie is dit menu door een 4-cijferige PIN (standaard: 1234) beveiligd.

- De menuselectie door indrukken oproepen.
- Het menu *Parameters* selecteren.
- Door opnieuw indrukken het menu oproepen.
- De menu-invoer „Code” selecteren
- Door indrukken de PIN-invoer activeren.
- De 4-cijferige PIN (standaard: 1234) invoeren. De afzonderlijke cijfers door draaien selecteren en door indrukken bevestigen.
- De invoer door activeren van de functie „PAR” starten.
- De afzonderlijke cijfers van de parameternummers telkens door draaien selecteren en door indrukken bevestigen.
- De invoer door de selectie van „SET” en door indrukken activeren.
- De instelling overeenkomstig de hiernaast staande parameterlijst uitvoeren.
- Met 2 x „BACK” terugkeren naar het basisniveau.



Gebeurt geen verdere bediening, keert de aanduiding na max. 30 sec. terug naar het basisniveau.

DEU

ENG

FRA

NDL

ITA

ESP

Nr.	Omschrijving	Instelling
010	<b>Verwarmingssysteem</b> Stelt het voorhanden zijnde verwarmingssysteem in: <ul style="list-style-type: none"> <li>• Vloerverwarming standaard (FBH St.)</li> <li>• Vloerverwarming lage energie (FBH NE)</li> <li>• Radiator (RAD)</li> <li>• Convector passief (KON pas)</li> <li>• Convector actief (KON akt)</li> </ul>	0 = FBH St. 1 = FBH NE 2 = RAD 3 = KON pas 4 = KON akt  <i>Standaard: 0</i>
020	<b>Koelen blokkeren</b> Deactiveert de functie koelen.	0 = geactiveerd 1 = gedeactiveerd <i>Standaard: 0</i>
030	<b>Bedieningsblokkering</b> Beveiligt het deactiveren van de bedieningsblokkering door een PIN.	0 = gedeactiveerd 1 = geactiveerd <i>Standaard: 0</i>
031	<b>PIN bedieningsblokkering</b> Stelt de PIN voor parameter 30 in.	0 ... 9999 <i>Standaard: 0000</i>
032	<b>Beperkte bediening</b> Omschakelen van de KBT-bedieningsblokkering tussen „Standard“ en „Beperkte bediening“.	0 = gedeactiveerd 1 = geactiveerd <i>Standaard: 0</i>

DEU

ENG

FRA

NDL

ITA

ESP



Bij onbekende PIN:

- Toestel spanningsvrij schakelen. Draaiknop ingedrukt houden en spanning opnieuw activeren, tot de softwareversie op het display verschijnt en opnieuw verdwijnt.
- Draaiknop opnieuw ingedrukt houden tot het symbool  verdwijnt.

Nr.	Omschrijving	Instelling
040	<b>Externe sensor (enkel Control)</b> Registratie van een externe kamer-/vloersensor of dauwpuntsensor (TPS). De registratie van een kamersensor (1) desactiveert de interne sensor. Indien een vloersensor (2) gebruikt wordt, kan de minimum vloertemperatuur ingesteld worden via het instelmenu in de functie "Externe vloersensor".	0 = geen externe sensor 1 = Kamersensor 2 = Vloersensor 3 = Dauwpuntsensor (TPS)  <i>Standaard: 0</i>
	 Een vloersensor (2) kan enkel gebruikt worden in de "Verwarmen" (🔥) bedieningsmodus.	
041	<b>Correctie reële temperatuur externe sensor (enkel Control)</b> Corrigeert een afwijkende meting van de reële temperatuur.	-2 ... +2 °C  <i>Standaard: 0 °C</i>
042	<b>De dauwpuntsensor omkeren (enkel voor controle)</b> Keert de bedieningsrichting van de geregistreerde dauwpuntsensor om met het toestel. NO = Normaal open NC = Normaal gesloten	0 = NC 1 = NO  <i>Standard: 0</i>
050	<b>Duur van de displayverlichting</b> Stelt de duur in, dat het display na de bediening verder verlicht wordt.	0 ... 30 sec. in 5 sec. stappen  <i>Standaard: 15 sec</i>
090	<b>Signalering schakeluitgang</b> Signaleert de aansturing van actuators door een knipperend verwarmen- resp. koelensymbool.	0 = gedeactiveerd 1 = geactiveerd  <i>Standaard: 1</i>
110	<b>Werkzin schakeluitgang</b> Stelt de werking van aangesloten actuators in: <ul style="list-style-type: none"> <li>• Normally closed (NC)</li> <li>• Normally open (NO)</li> </ul>	0 = NC 1 = NO  <i>Standaard: 0</i>

DEU

ENG

FRA

NDL

ITA

ESP

Nr.	Omschrijving	Instelling
161	<b>Vorstbeschermingstemperatuur</b> Activeert de vorstbeschermingsfunctie bij het onderschrijden van de ingestelde temperatuur.	5 ... 10 °C <i>Standaard: 5</i>
170	<b>Smart Start/Smart Stop-functie (enkel Control)</b> Leert het temperatuurgedrag van de ruimte aan.	0 = gedeactiveerd 1 = geactiveerd <i>Standaard 1</i>
190	<b>Ventielbeschermingsfunctie</b> Cyclisch openen van het ventiel om een vastzetten te verhinderen.	0 ... 28 dagen <i>Standaard: 14</i>
191	<b>Ventielaanstuurduur</b> Tijd voor het aansturen van actuators voor de uitvoering van de ventielbeschermingsfunctie.	0 ... 10 min <i>Standaard: 5 min</i>

DEU

ENG

FRA

NDL

ITA

ESP

## 5 Comfort- en beveiligingsfuncties

### 5.1 Comfortfuncties

Voor het gebruikerscomfort bevat de kamertemperatuurregelaar functies voor het regelen van de comforttemperatuur.

#### 5.1.1 Smart Start/Smart Stop-functie

##### Enkel kamertemperatuurregelaar Control

De Smart Start/Smart Stop-functie (parameter 170) berekent automatisch de nodige voorlooptijden, zodat bij de start- en eindtijd van de Komfort-programma's de ingestelde comforttemperatuur klaarstaat.

#### 5.1.2 Change Over verwarmen/koelen

##### Kamertemperatuurregelaar Komfort, Control

De Change Over-functie schakelt de volledige installatie aan de

hand van een extern signaal om tussen verwarmen en koelen.

### 5.1.3 Beperkte modus

De ingeschakelde modus laat uitsluitend het wijzigen toe van de streeftemperatuur.

#### Modus activeren



Voor de thermostaat van het type Standard is een activering van de ingeschakelde modus enkel mogelijk vanaf de fabriek.

Voor de thermostaat van het type Komfort en Control gebeurt de activering als volgt:

- In het menu Service Parameter 032 activeren (waarde: 1).



De bedrijfsmodus voor de herstart wordt overgenomen voor de beperkte bediening.

- Toestel spanningsvrij schakelen.
- Spanning opnieuw activeren.
- ✓ De beperkte modus is geactiveerd.

#### Modus desactiveren (Komfort, Control)

- Toestel spanningsvrij schakelen.
- Draaiknop ingedrukt houden en spanning opnieuw activeren, tot de softwareversie op het display verschijnt en opnieuw verdwijnt.
- In het menu Service de Paramter 032 desactiveren (waarde: 0).
- ✓ Het toestel bevindt zich permanent in de Standard-bedrijfsmodus.

#### Modus tijdelijk desactiveren (Standard, Komfort, Control)

De beperkte modus kan tijdelijk gedesactiveerd worden om gedurende deze tijdsperiode geblokkeerde functies van het toestel te gebruiken of te activeren. Na een spanningsonderbreking van het toestel wordt de beperkte modus opnieuw geactiveerd.

- Toestel spanningsvrij schakelen.
- Draaiknop ingedrukt houden en spanning opnieuw activeren, tot de softwareversie op het display verschijnt en opnieuw verdwijnt.

DEU

ENG

FRA

NDL

ITA

ESP

- ✓ Het toestel bevindt zich tijdelijk, tot de volgende spanningsonderbreking, in het Standard-bedrijf.

### 5.2 Beveiligingsfuncties

De kamertemperatuurregelaar beschikt over beveiligingsmaatregelen ter vermindering van schade aan de volledige installatie.

#### 5.2.1 Ventielbeschermingsfunctie

In tijdsruimten zonder ventielaansturing (bv. buiten de verwarmingsperiode), worden alle ventielen cyclisch geopend. Daardoor wordt een vastzetten van de ventielen verhinderd (parameters 190 en 191).

#### 5.2.2 Vorstbeschermingsfunctie



De antivriesfunctie is enkel actief indien de levensstijlfunctie "Uitzetten" (🔌) ingesteld is.

Wanneer de "Uitzetten" levensstijlfunctie ingesteld is, heeft de kamerthermostaat een antivriesfunctie (parameter 161). Wanneer de temperatuur beneden de antivries beschermingstemperatuur zakt, worden alle aangesloten aandrijvingen geactiveerd, afhankelijk van de NC/NO parametrering, en worden de kleppen geopend.

#### 5.2.3 Dauwpuntdetectie (enkel RD x5203-60)

Om in staat te zijn het dauwpunt te meten, dient een dauwpuntsensor (TPS) aangesloten te worden aan de kamerthermostaat en geparametreerd via parameter 040.



Indien de "Koelen" bedieningsmodus actief is en een dauwpuntsensor aangesloten en geparametreerd is, dient de output van de aandrijver geactiveerd resp. gedesactiveerd te worden, afhankelijk van parameter 110.

DEU

ENG

FRA

NDL

ITA

ESP



Indien condensatie vastgesteld wordt door een aangesloten dauwpuntsensor, knippert "Koelen" (❄) op het display en het display van de actuele temperatuur (88.8) wisselt met het display "OFF".

## 6 Onderhoud

### 6.1 Foutverhelping einiging

Aanduiding	Betekenis	Mogelijke verhelping
• • •	Meettemperatuur interne/ externe sensor overschreden	<p><b>Interne sensor/Kamersensor</b></p> <ul style="list-style-type: none"> <li>• Externe warmtebronnen in de directe omgeving verwijderen en wachten tot de sensor afgekoeld is.</li> <li>• De kamersensor ev. opnieuw positioneren.</li> <li>• De kamertemperatuurregelaar/kamersensor controleren en ev. laten vervangen.</li> </ul> <p><b>Vloersensor</b></p> <ul style="list-style-type: none"> <li>• Vloersensor controleren en ev. laten vervangen.</li> </ul>
0004	Storing externe sensor (kamer-/vloersensor)	<ul style="list-style-type: none"> <li>• Geen externe sensor aangesloten.</li> <li>• De fabrieksinstellingen herstellen.</li> <li>• In het menu <i>Service</i> onder parameter 040 de externe sensor deactiveren.</li> <li>• De externe sensor controleren en ev. laten vervangen.</li> </ul>
0010	Storing interne sensor	<ul style="list-style-type: none"> <li>• De fabrieksinstellingen herstellen.</li> <li>• De kamertemperatuurregelaar controleren en ev. laten vervangen.</li> </ul>

### 6.2 Reiniging

Voor het reinigen een droog, oplosmiddelvrij, zacht doek gebruiken.

DEU

ENG

FRA

NDL

ITA

ESP

DEU

ENG

FRA

NDL

ITA

ESP

Dit handboek is auteursrechtelijk beschermd. Alle rechten voorbehouden. Zij mag noch volledig noch gedeeltelijk zonder voorafgaandelijk akkoord van de fabrikant gekopieerd, gereproduceerd, ingekort of onder eender welke vorm doorgegeven worden, zowel op mechanische als elektronische wijze. © 2020



131496.2015